

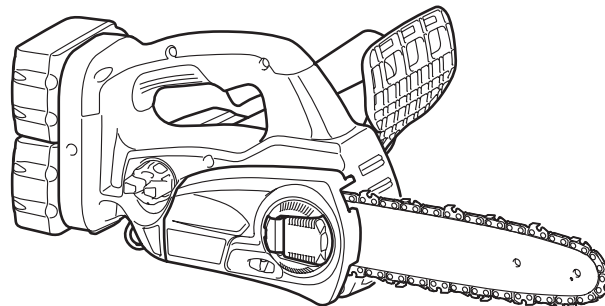

GB	Cordless Chain Saw	INSTRUCTION MANUAL
UA	Бездротова ланцюгова пила	ІНСТРУКЦІЯ З ЕКСПЛУАТАЦІЇ
PL	Akumulatorowa Pilarka Łańcuchowa	INSTRUKCJA OBSŁUGI
RO	Ferăstrău cu lanț cu acumulator	MANUAL DE INSTRUCȚIUNI
DE	Akku-Kettensäge	BEDIENUNGSANLEITUNG
HU	Akkumulátoros láncfűrész	HASZNÁLATI KÉZIKÖNYV
SK	Ručná reťazová píla	NÁVOD NA OBSLUHU
CZ	Akkumulátorová řetězová píla	NÁVOD K OBSLUZE

DUC252
DUC302

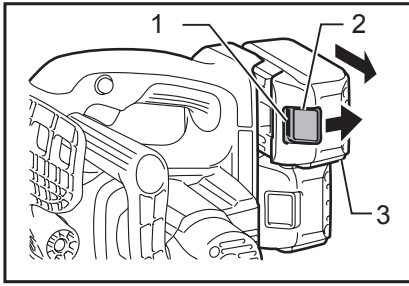



1 014650

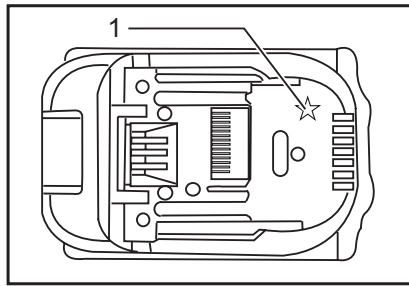

2 012128

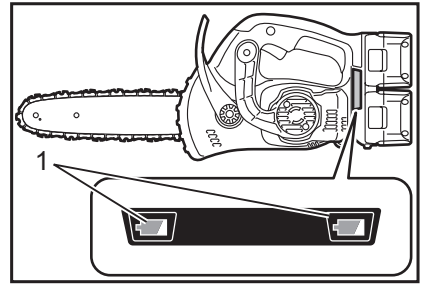

3 014658

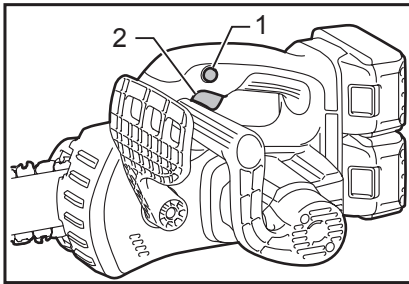

4 014662

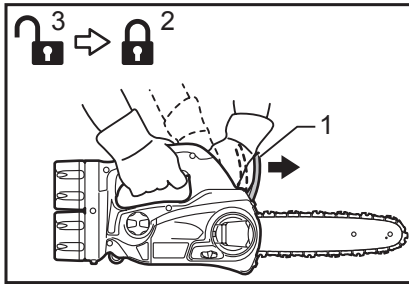

5 014663

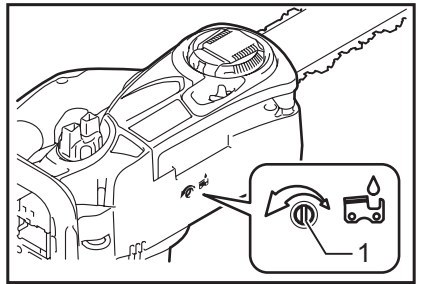

6 014656

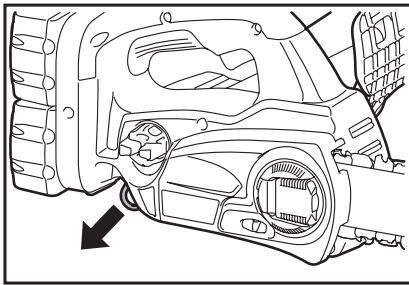

7 014664

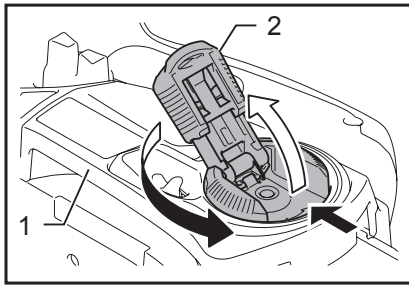

8 014674

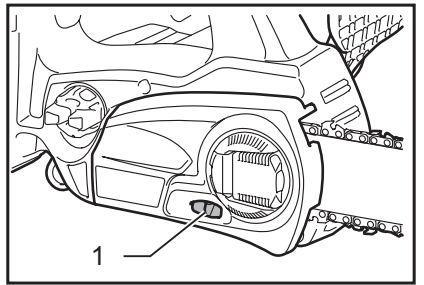

9 014653

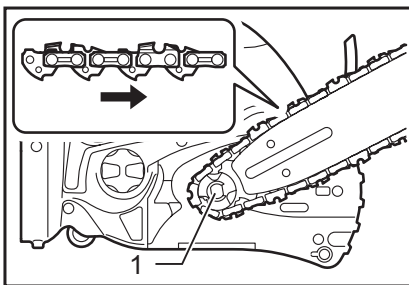

10 014660

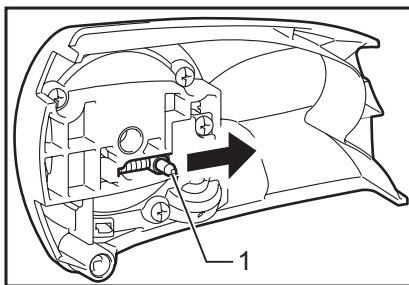

11 014659

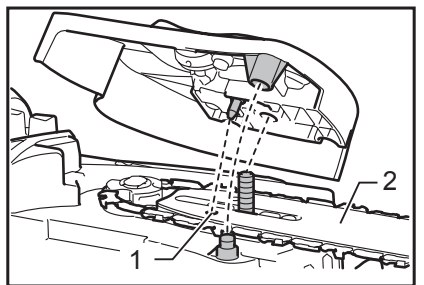

12 014661

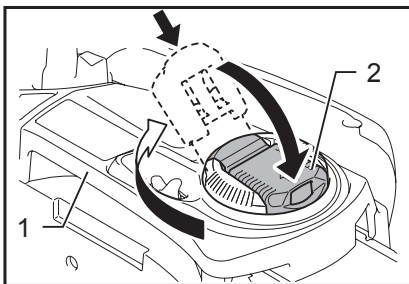

13 014675

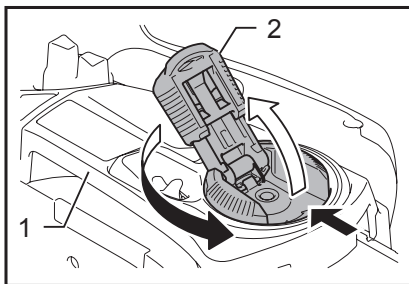

14 014674

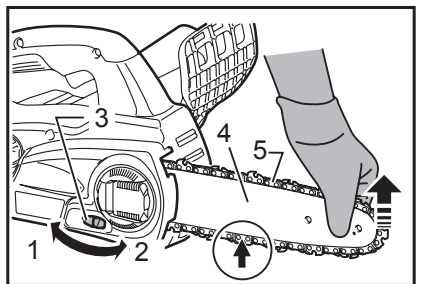

15 014712

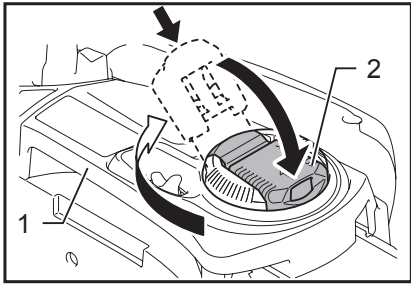

16 014675

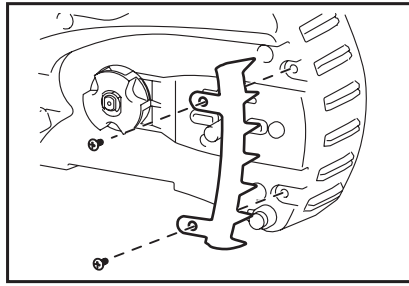

17 014820

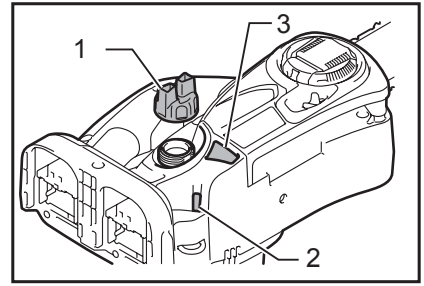

18 014655

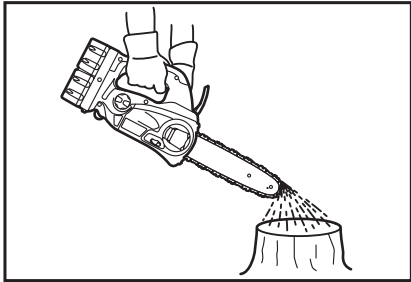

19 014669

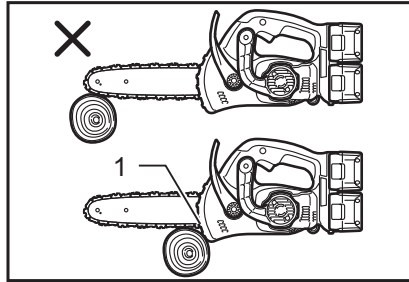

20 014668

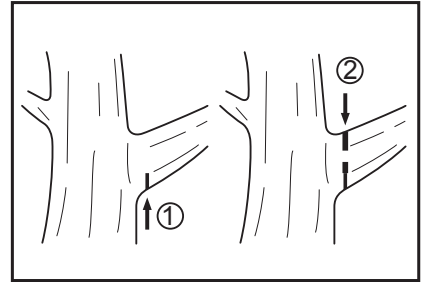

21 008576

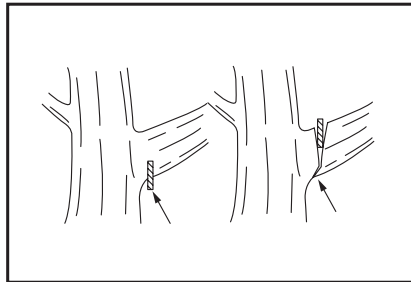

22 001742

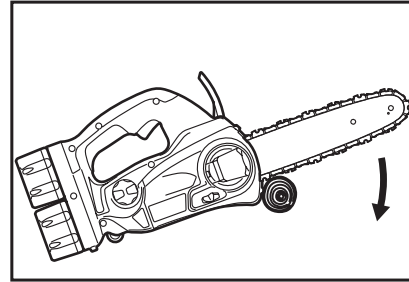

23 014714

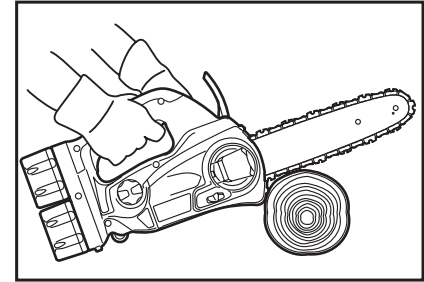

24 014667

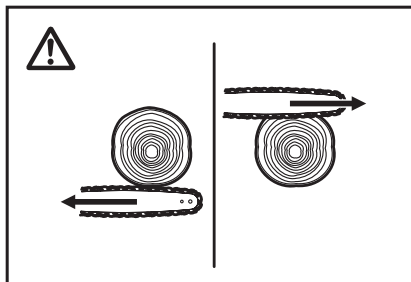

25 006914

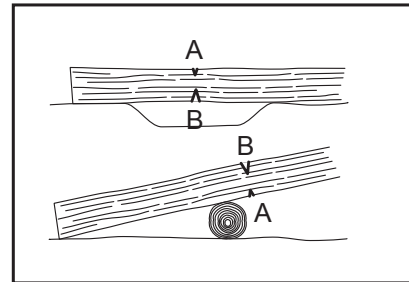

26 006915

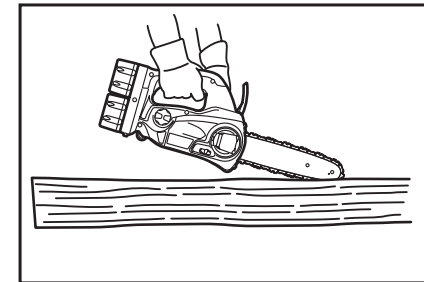

27 014713

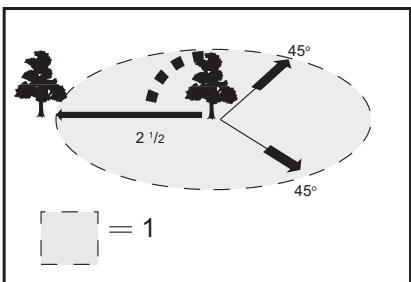

28 006917

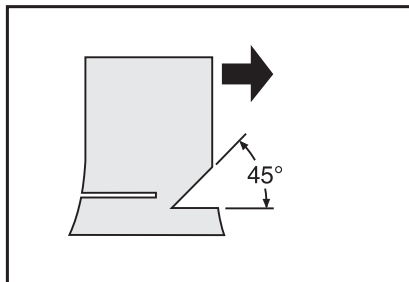

29 006918

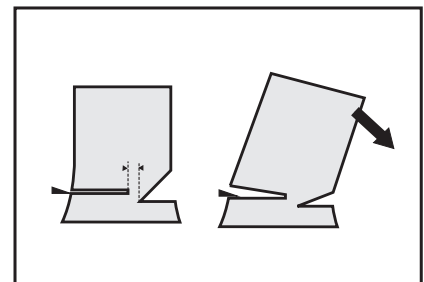

30 006923

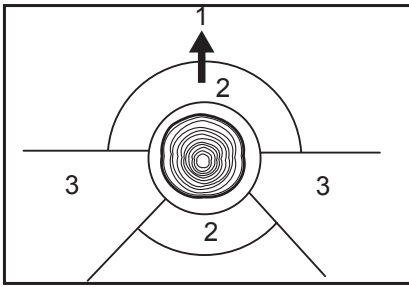

31 009202

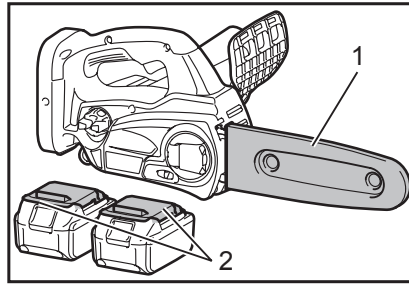

32 014665

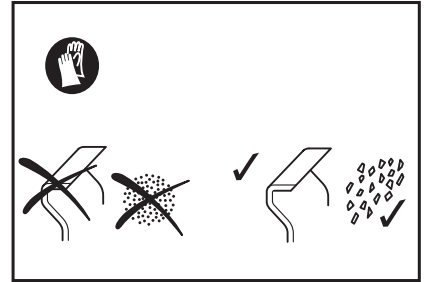

33 008633

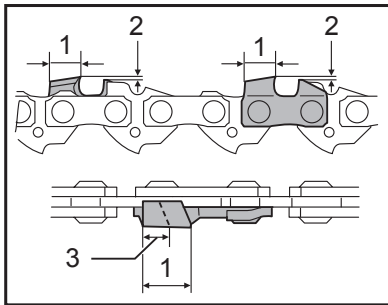

34 014456

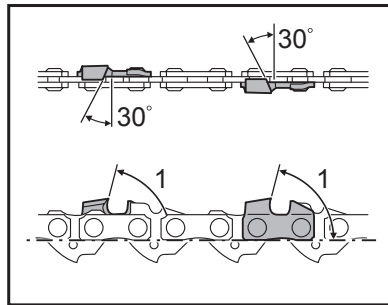

35 014455

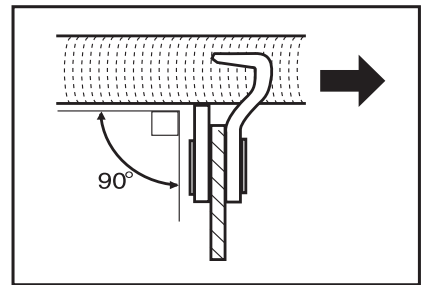

36 006927

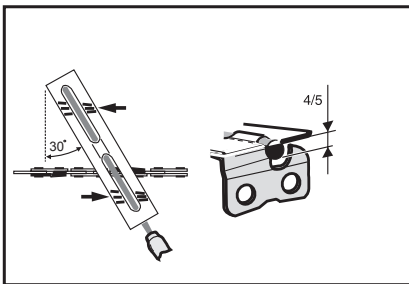

37 006928

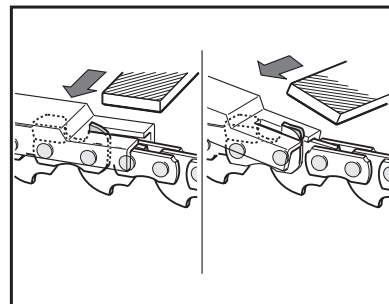

38 014344

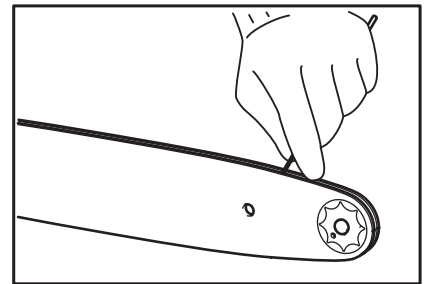

39 010924

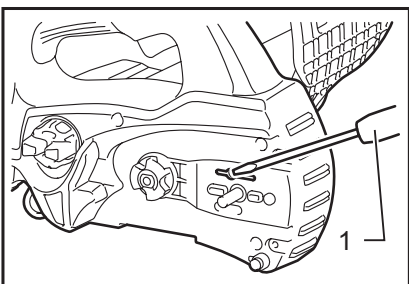

40 014671

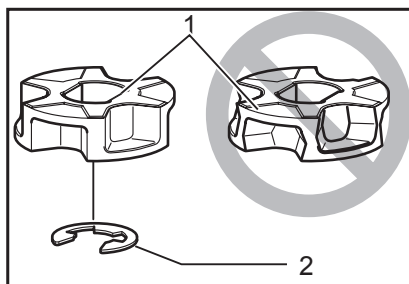

41 010927

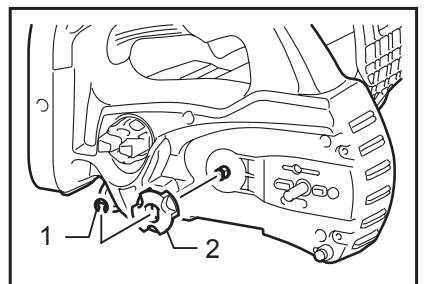

42 014715

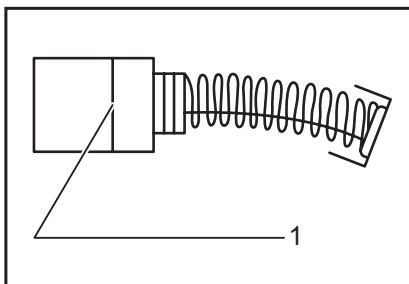

43 001145

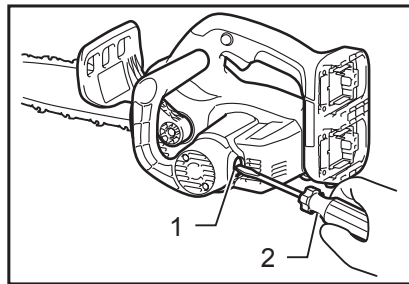

44 014672

ČESKÝ (originální návod k obsluze)

Legenda všeobecného vyobrazení

1-1. Červený indikátor	13-1. Kryt řetězového kola	31-2. Nebezpečná zóna
1-2. Tlačítko	13-2. Páčka	31-3. Úniková cesta
1-3. Akumulátor	14-1. Kryt řetězového kola	32-1. Kryt vodicí lišty
2-1. Značka hvězdičky	14-2. Páčka	32-2. Kryt akumulátoru
3-1. Kontrolka akumulátoru	15-1. Povolit	34-1. Délka řezu
4-1. Odjišťovací tlačítko	15-2. Utáhnout	34-2. Vzdálenost mezi břítem a omezovací patkou
4-2. Spoušť	15-3. Regulační knoflík	34-3. Min. 3 mm
5-1. Přední ochrana rukou	15-4. Vodicí tyč	35-1. Úhel boční hrany
5-2. Zajistit	15-5. Pilový řetěz	40-1. Plochý šroubovák
5-3. Odjistit	16-1. Kryt řetězového kola	41-1. Řetězové kolo
6-1. Stavěcí šroub	16-2. Páčka	41-2. Pojistný kroužek
8-1. Kryt řetězového kola	18-1. Víčko olejové nádrže	42-1. Pojistný kroužek
8-2. Páčka	18-2. Průzor pro kontrolu hladiny oleje (k doplňování nádrže olejem)	42-2. Řetězové kolo
9-1. Regulační knoflík	18-3. Průzor pro kontrolu hladiny oleje	43-1. Mezní značka
10-1. Řetězové kolo	20-1. Zubová opěrka	44-1. Víčko držáku uhlíku
11-1. Regulační čep	28-1. Oblast kácení	44-2. Šroubovák
12-1. Otvor	31-1. Směr pádu	
12-2. Vodicí tyč		

TECHNICKÉ ÚDAJE

Model		DUC252		DUC302
Standardní vodicí lišta	Délka vodicí lišty	250 mm		300 mm
	Délka řezu	23 cm	24 cm	28 cm
	Typ	Lišta s řetězovým kolem na konci	Carvingová lišta	Lišta s řetězovým kolem na konci
Standardní pilový řetěz	Typ	91PX	25AP	90PX
	Rozteč	9,5 mm (3/8")	6,35 mm (1/4")	9,5 mm (3/8")
	Šířka vodicí drážky	1,3 mm (0,05")	1,3 mm (0,05")	1,1 mm (0,043")
	Počet vodicích článků	40	60	46
Řetězové kolo	Počet zubů	6	9	6
	Rozteč	9,5 mm (3/8")	6,35 mm (1/4")	9,5 mm (3/8")
Celková délka (bez meče)		316 mm		
Hmotnost netto	*1	4,1 kg		
	*2	4,6 kg	4,7 kg	
Otáčky řetězu na minutu		8,3 m/s (500 m/min)		
Objem nádrže na řetězový olej		85 cm ³		
Jmenovité napětí		36 V DC		36 V DC

• Vzhledem k neustálému výzkumu a vývoji zde uvedené technické údaje podléhají změnám bez upozornění.

• Technické údaje a blok akumulátoru se mohou v různých zemích lišit.

*1 Hmotnost s největším blokem akumulátoru, bez vodicí lišty a řetězu, s prázdnou olejovou nádrží, dle EN ISO 11681-2.

*2 Hmotnost s blokem akumulátoru, vodicí lištou, řetězem a naplněnou olejovou nádrží dle EPTA – Procedure 01/2003.

VAROVÁNÍ: Použijte správnou kombinaci vodicí lišty a pilového řetězu. V opačném případě může dojít ke zraněním.

Symboly

Níže jsou uvedeny symboly, se kterými se můžete při použití nástroje setkat. Je důležité, abyste dříve, než s ním začnete pracovat, pochopili jejich význam.



- Přečtěte si návod k obsluze.



- Používejte ochranu zraku.



- Používejte ochranu sluchu.



- Používejte helmiku, brýle a ochranu sluchu.



- Používejte vhodnou ochranu nohou a rukou.



- Tuto pilu smí obsluhovat pouze vhodně vyškolení pracovníci.



- Nevystavujte nástroj dešti.

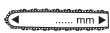

- Maximální přípustná délka řezu



- Směr pohybu řetězu



- Seřízení mazání řetězu pily olejem



- Jen pro státy EU
Elektrická zařízení ani akumulátory nelikvidujte současně s domovním odpadem!
Vzhledem k dodržování evropských směrnic o odpadních elektrických a elektronických zařízeních a směrnice o bateriích, akumulátorech a odpadních bateriích a akumulátorech s jejich implementací v souladu s národními zákony musí být elektrická zařízení, baterie a bloky akumulátorů po skončení životnosti odděleně shromážděny a předány do ekologicky kompatibilního recyklačního zařízení.

ENE090-1

Účel použití

Nářadí je určeno k ořezávání větví a prořezávání stromů. Hodí se též k řezání kmenů.

ENG905-1

Hlučnost

Typická vážená hladina hluku (A) určená podle normy EN60745:

- Hladina akustického tlaku (L_{pA}): 84,4 dB (A)
- Hladina akustického výkonu (L_{WA}): 95,4 dB (A)
- Nejistota (K): 2,5 dB (A)

Používejte ochranu sluchu

Vibrace

Celková hodnota vibrací (vektorový součet tří os) určená podle normy EN60745:

Model DUC252

Pracovní režim: řezání dřeva
Vibrační emise (a_{h1}): 4,7 m/s²
Nejistota (K): 1,5 m/s²

Model DUC302

Pracovní režim: řezání dřeva
Vibrační emise (a_{h1}): 6,3 m/s²
Nejistota (K): 1,5 m/s²

ENG901-1

- Deklarovaná hodnota emisí vibrací byla změřena v souladu se standardní testovací metodou a může být využita ke srovnávání nářadí mezi sebou.
- Deklarovanou hodnotu emisí vibrací lze rovněž využít k předběžnému posouzení vystavení jejich vlivu.

VAROVÁNÍ:

- Emise vibrací během skutečného používání elektrického nářadí se mohou od deklarované hodnoty emisí vibrací lišit v závislosti na způsobu použití nářadí.
- Na základě odhadu vystavení účinkům vibrací v aktuálních podmínkách zajistěte bezpečnostní opatření k ochraně obsluhy (vezměte v úvahu všechny části pracovního cyklu, mezi něž patří kromě doby pracovního nasazení i doba, kdy je nářadí vypnuto nebo pracuje ve volnoběhu).

ENH030-4

Pouze pro země Evropy

Prohlášení ES o shodě

Společnost Makita Corporation jako odpovědný výrobce prohlašuje, že následující zařízení Makita:

Popis zařízení:

Akumulátorová řetězová pila

Č. Modelu/typ: DUC252, DUC302

Technické údaje: viz tabulka „TECHNICKÉ ÚDAJE“. vychází ze sériové výroby

A vyhovuje následujícím evropským směrnicím:

2000/14/ES, 2006/42/ES

Zařízení bylo rovněž vyrobeno v souladu s následujícími normami či normativními dokumenty:

EN ISO 11682-2

ES certifikát přezkoušení typu č.4813008.13004

ES přezkoušení typu dle 2006/42/ES provedla společnost:

DEKRA Testing and Certification GmbH

Enderstraße 92b

01277 Dresden

Německo

Identifikační č. 2140

Technická dokumentace je k dispozici na adrese:
Makita International Europe Ltd.
Technical Department,
Michigan Drive, Tongwell,
Milton Keynes, Bucks MK15 8JD, England

Postup posuzování shody vyžadovaný směrnicí 2000/14/ES byl v souladu s přílohou V.
Naměřená hladina akustického výkonu: 95,4 dB (A)
Zaručená hladina akustického výkonu: 98 dB (A)

20.12.2013



000230

Tomoyasu Kato
Ředitel
Makita Corporation
3-11-8, Sumiyoshi-cho,
Anjo, Aichi, 446-8502, JAPAN

GEA010-1

Obecná bezpečnostní upozornění k elektrickému nářadí

⚠ UPOZORNĚNÍ Přečtěte si všechna bezpečnostní upozornění a pokyny. Při nedodržení upozornění a pokynů může dojít k úrazu elektrickým proudem, požáru nebo vážnému zranění.

Všechna upozornění a pokyny si uschovejte pro budoucí potřebu.

GEB118-1

Bezpečnostní upozornění k akumulátorové řetězové pile:

1. **Je-li řetěz pily v pohybu, udržujte všechny končetiny mimo dosah řetězu. Před zapnutím řetězové pily se ujistěte, že se řetěz ničeho nedotýká.** Budete-li při používání řetězové pily jen chvíli nepozorní, může dojít ke kontaktu řetězu s vaším oblečením nebo tělem.
2. **Při úchopu oběma rukama držte řetězovou pilu vždy pravou rukou za zadní držadlo a levou rukou za přední držadlo.** Obrácený úchop řetězové pily zvyšuje nebezpečí zranění – pilu nikdy nedejte obráceně.
3. **Elektrické nářadí držte pouze za izolované části držadel, neboť při práci s řetězovou pilou můžete narazit na skryté elektrické vedení.** Při kontaktu řetězové pily s vodičem pod napětím se může proud přenést do nechráněných kovových částí nářadí a obsluha může utrpět úraz elektrickým proudem.

4. **Používejte ochranu zraku a sluchu. Doporučuje se také dodatečná ochrana hlavy, rukou a nohou.** Aдекватní oblečení zamezí zranění odlétávajícími třískami a nechtěnému kontaktu s řetězem pily.
5. **Vždy zaujměte pevný postoj.** Kluzké či nestabilní plochy mohou vést ke ztrátě rovnováhy či kontroly nad řetězovou pilou.
6. **Při řezání napružených větví dejte pozor na odmrštění.** Po uvolnění napětí vláken dřeva může napružená větev udeřit obsluhující osobu, jež by mohla ztratit nad řetězovou pilou kontrolu.
7. **Při řezání keřů a malých stromů dbejte mimořádné pozornosti.** Pružný materiál může pilu zachytit a vymrštit se nebo způsobit, že ztratíte rovnováhu.
8. **Při přenášení držte řetězovou pilu za přední rukojeť, nechte ji vypnutou a držte ji tak, aby mířila směrem od vašeho těla. Při přepravě nebo skladování vždy nasadte kryt vodicí lišty.** Správnou manipulací s řetězovou pilou lze snížit riziko nechtěného kontaktu s pohyblivým se řetězem pily.
9. **Dodržujte pokyny týkající se mazání, napínání řetězu a výměny příslušenství.** Nesprávně napnutý nebo namazaný řetěz se může přetrhnout nebo zvýšit pravděpodobnost zpětného rázu.
10. **Udržujte rukojeť suché, čisté a chraňte je před olejem a mazivem.** Mastné rukojeti jsou kluzké a mohou způsobit ztrátu kontroly nad nástrojem.
11. **Řezejte pouze dřevo. Nepoužívejte řetězovou pilu k účelům, pro které není určena. Příklad: nepoužívejte řetězovou pilu k řezání plastu, zdiva nebo nedřevěných stavebních materiálů.** Použití řetězové pily k účelu, ke kterému není určena, může mít nebezpečné následky.
12. **Příčiny a prevence zpětného rázu:**
Když se špička vodicí lišty dotkne předmětu nebo když dřevo sevře řetěz pily v řezu, může dojít k zpětnému rázu.
Při kontaktu špičky může dojít k náhlé zpětné reakci, kdy se vodicí lišta zvedne nahoru a směrem k uživateli.
Při sevření řetězu pily v horní části vodicí lišty může dojít k rychlému pohybu vodicí lišty směrem k uživateli.
V těchto situacích můžete ztratit kontrolu nad pilou, což může mít za následek vážné zranění. Nespoléhejte se jen na bezpečnostní zařízení, která jsou součástí pily. Jako uživatelé řetězové pily byste měli podniknout veškerá opatření, která jsou nutná k zamezení nehody nebo zranění. Zpětný ráz je důsledkem špatného použití a/nebo nesprávných pracovních postupů či podmínek. Lze se mu vyhnout přijetím odpovídajících opatření, která jsou uvedena níže:

- **Řetězovou pilu stále držte pevně a palci i prsty obemkněte její držadla. Zaujměte takový postoj těla a pozici rukou, abyste odolali silám zpětných rázů.** Za předpokladu přijetí správných preventivních opatření může obsluha síly zpětných rázů zvládnout. Řetězovou pilu nepouštějte z rukou.

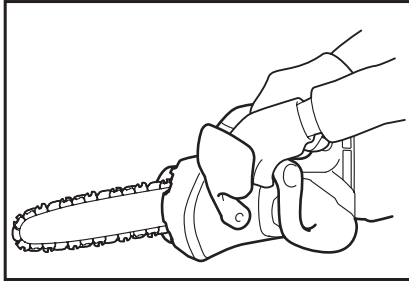

014673

- **Nezacházejte příliš daleko a neřežte nad výškou ramen.** Pomůžete tak předejít nechtěnému kontaktu špičky a umožníte lepší ovládnutí řetězové pily v nenadálých situacích.
 - **Používejte pouze náhradní lišty a řetězy určené výrobcem.** Nesprávné náhradní lišty a řetězy mohou vést k přetržení řetězu a zpětnému vrhu.
 - **Dodržujte pokyny výrobce týkající se broušení a údržby řetězu pily.** Zmenšení výšky hloubkového dorazu může mít za následek větší zpětný ráz.
13. Před zahájením práce zkontrolujte, zda je řetězová pila v řádném provozním stavu a zda odpovídá požadavkům bezpečnostních směrnic. Konkrétně zkontrolujte:
- Správnou funkci brzdy řetězu;
 - Správnou funkci dobohové brzdy;
 - Správné upevnění meče a krytu řetězového kola;
 - Naostření a napnutí řetězu v souladu se směrnicemi;
14. **Řetězovou pilu nespouštějte s nasazeným krytem řetězu.** Spuštění řetězové pily s nasazeným krytem řetězu může způsobit odmrštění krytu vpřed s následným zraněním či poškozením objektů v okolí obsluhy.

Specifická bezpečnostní upozornění k hornímu držadlu řetězové pily

1. Tato řetězová pila byla zkonstruována speciálně pro údržbu a prořezávání stromů. Řetězová pila je určena k používání pouze náležitě vyškolenými osobami. Dodržujte veškeré pokyny, postupy a doporučení příslušných profesních organizací. V opačném případě může dojít ke smrtelným nehodám. Při řezání v korunách stromů doporučujeme vždy použít vhodné zařízení (vysokozdvížnou či pracovní plošinu). Slaňovací

techniky jsou mimořádně nebezpečné a vyžadují zvláštní výcvik. Obsluha musí být vyškolená ke znalostem používání bezpečnostního vybavení a technik šplhání. Při práci na stromech vždy používejte vhodné opasky, lana a karabiny. Vždy používejte zajišťovací vybavení pro obsluhu i pilu.

2. Před uložením proveďte v souladu s návodem k obsluze vyčištění a údržbu.
3. Při přepravě automobilem zajistěte řetězovou pilu v bezpečné poloze, aby nedošlo k úniku paliva či řetězového oleje, poškození nářadí či ke zranění.
4. Pravidelně kontrolujte funkci brzdy řetězu.
5. Řetězový olej nedoplňujte v blízkosti ohně. Při doplňování řetězového oleje nikdy nekuřte.
6. Používání řetězové pily může být omezeno národními předpisy.
7. Jestliže zařízení utrpí prudký náraz nebo pokud upadne, zkontrolujte před obnovením práce jeho stav. Zkontrolujte, zda nedošlo k poruše ovládacích prvků a bezpečnostních zařízení. V případě zjištění poškození či v pochybnostech požádejte o prohlídku a opravu naše autorizované servisní středisko.
8. Před startováním řetězové pily vždy aktivujte brzdou řetězu.
9. Pilu pevně přidržíte na místě, abyste při zahájení řezu zamezili klouzání (smýkavému pohybu) nebo odskakování pily.
10. Na konci řezu pila „poklesne“ – buďte připraveni a neztraťte rovnováhu.
11. Vezměte v úvahu směr a rychlost větru. Vyhněte se pilinám a rozprášenému řetězovému oleji.

Ochranné pomůcky

1. **Při práci s řetězovou pilou je nutné používat následující ochranné pomůcky zamezující zranění hlavy, očí, rukou, nohou a pomůcky k ochraně sluchu:**
 - Používejte vhodný přiléhavý pracovní oděv neomezující pohyblivost. Nenoste šperky ani oděv, který by se mohl zachytit o houštiny či křoviny. Máte-li delší vlasy, použijte vždy síťku!
 - Při práci s řetězovou pilou je vždy nutné používat ochrannou přilbu. **Ochrannou přilbu** pravidelně kontrolujte, zda není poškozena. Přilbu je třeba nejpozději po 5 letech vyměnit. Používejte pouze schválené ochranné přilby.
 - **Obličejový štít** ochranné přilby (nebo brýle) chrání před pilinami a odštěpkou dřeva. Při provozování řetězové pily vždy používejte ochranné brýle nebo obličejový štít, aby nedošlo k poranění očí.
 - Používejte vhodné **chrániče sluchu** (ochranná sluchátka, ucpávky do uší, apod.).
 - **Ochranná bunda** je tvořena 22 vrstvami nylonu a chrání obsluhu před pořezáním.

Noste ji vždy při práci na vyvýšených plošinách (vysokozdvížené či pracovní plošiny), při práci na plošinách montovaných na žebřicích a při šplhání pomocí lan.

- **Ochranné výztuže a pracovní kalhoty** jsou vyrobeny z 22vrstvé nylonové tkaniny a chrání před pořezáním. Jejich používání důrazně doporučujeme.
- **Ochranné rukavice** vyrobené ze silné kůže tvoří součást předepsaného vybavení a při práci s řetězovou pilou je musíte vždy používat.
- Při práci s řetězovou pilou je rovněž nutné vždy používat **ochrannou obuv** nebo **bezpečnostní vysoké boty** s protiskluzovou podrážkou, ocelovými špičkami a ochranou nohy. Bezpečnostní obuv vybavená ochrannou vrstvou chrání před pořezáním a umožňuje bezpečný postoj. Při práci na stromech musí být bezpečnostní vysoké boty vhodné pro šplhací techniky.

Vibrace

1. Osoby se slabším krevním oběhem vystavené přílišným vibracím mohou utrpět zranění cévního či nervového systému. Vibrace mohou na prstech, rukou či zápěstích vyvolat následující příznaky: „Ochablost“ (necitlivost), mravenčení, bolest, bodavá bolest, změna barvy či stavu pokožky. **Trpíte-li jakýmkoli z těchto příznaků, vyhledejte lékaře!** K zamezení vzniku oběhových problémů (Reynaudovy choroby) udržujte ruce při práci v teple a zajistěte dobrou údržbu zařízení i příslušenství.

TYTO POKYNY USCHOVEJTE.

⚠VAROVÁNÍ:

NEDOVOLTE, aby pohodlnost nebo pocit znalosti výrobku (získaný na základě opakovaného používání) vedly k zanedbání dodržování bezpečnostních pravidel platných pro tento výrobek. **NESPRÁVNÉ POUŽÍVÁNÍ** nebo nedodržení bezpečnostních pravidel uvedených v tomto návodu k obsluze může způsobit vážné zranění.

ENC007-8

DŮLEŽITÉ BEZPEČNOSTNÍ POKYNY

AKUMULÁTOR

1. Před použitím akumulátoru si přečtěte všechny pokyny a varovné symboly na (1) nabíječce, (2) baterii a (3) výrobku využívajícím baterii.
2. Akumulátor nedemontujte.
3. Pokud se příliš zkrátí provozní doba akumulátoru, přerušete okamžitě provoz. V

opačném případě existuje riziko přehřívání, popálení nebo dokonce výbuchu.

4. Budou-li vaše oči zasaženy elektrolytem, vypláchněte je čistou vodou a okamžitě vyhledejte lékařskou pomoc. Může dojít ke ztrátě zraku.
5. **Akumulátor nezkratujte:**
 - (1) **Nedotýkejte se svorek žádným vodivým materiálem.**
 - (2) **Akumulátor neskladujte v nádobě s jinými kovovými předměty, jako jsou hřebíky, mince, apod.**
 - (3) **Akumulátor nevystavujte vodě ani dešti. Zkrat akumulátoru může způsobit velký průtok proudu, přehřátí, možné popálení a dokonce i poruchu.**
6. **Neskladujte nástroj a akumulátor na místech, kde může teplota překročit 50 ° C (122 ° F).**
7. **Nespalujte akumulátor, ani když je vážně poškozen nebo úplně opotřeben. Akumulátor může v ohni vybuchnout.**
8. **Dávejte pozor, abyste baterii neupustili ani s ní nenaráželi.**
9. **Nepoužívejte poškozené akumulátory.**
10. **Při likvidaci akumulátoru postupujte podle místních předpisů.**

TYTO POKYNY USCHOVEJTE.

Tipy k zajištění maximální životnosti akumulátoru

1. **Akumulátor nabijte před tím, než dojde k úplnému vybití baterie.** Pokud si povšimnete sníženého výkonu nástroje, vždy jej zastavte a dobijte akumulátor.
2. **Nikdy nenabíjete úplně nabitý akumulátor.** Přebíjení zkracuje životnost akumulátoru.
3. **Akumulátor nabíjete při pokojové teplotě v rozmezí od 10 ° C do 40 ° C (50 ° F - 104 ° F).** Před nabíjením nechejte horký akumulátor zchladnout.
4. **Nebudete-li náradí delší dobu používat, nabijte jednou za šest měsíců blok akumulátoru.**

POPIS ČÁSTÍ

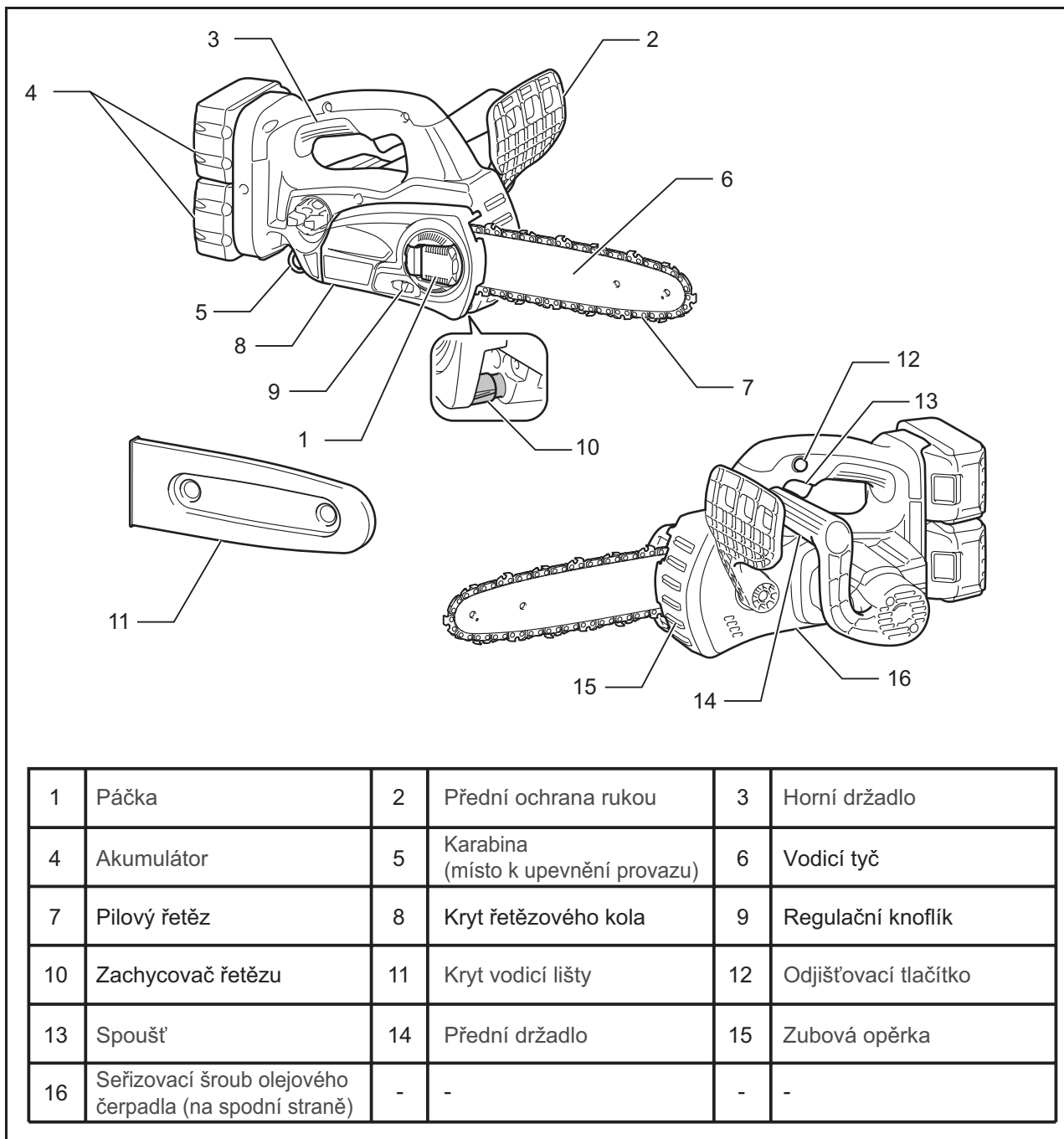

014648

POPIS FUNKCE

⚠️ POZOR:

- Před nastavováním nástroje nebo kontrolou jeho funkce se vždy přesvědčte, zda je nástroj vypnutý a je odpojen jeho akumulátor.

Instalace a demontáž akumulátoru

Fig.1

⚠️ POZOR:

- Před nasazením či sejmutím bloku akumulátoru nářadí vždy vypněte.
- **Při nasazování či snímání bloku akumulátoru pevně držte nářadí i akumulátor.** V opačném případě vám mohou nářadí nebo akumulátor vyklouznout z ruky a mohlo by dojít k jejich poškození či ke zranění.

Jestliže chcete blok akumulátoru vyjmout, vysuňte jej se současným přesunutím tlačítka na přední straně akumulátoru.

Při instalaci akumulátoru vyrovnejte jazýček na bloku akumulátoru s drážkou v krytu a zasuňte akumulátor na místo. Akumulátor zasuňte na doraz, až zacvakne na místo. Není-li tlačítko zcela zajištěno, uvidíte na jeho horní straně červený indikátor.

⚠️ POZOR:

- Akumulátor zasunujte vždy zcela tak, aby nebyl červený indikátor vidět. Jinak by mohl akumulátor ze zařízení vypadnout a způsobit zranění obsluze či přihlížejícím osobám.
- Blok akumulátoru nenasazujte násilím. Nelze-li akumulátor zasunout snadno, nevkládáte jej správně.

POZNÁMKA:

- Nářadí jen s jedním nasazeným blokem akumulátoru nepracuje.

Systém ochrany nářadí a akumulátoru

Nářadí je vybaveno systémem ochrany nářadí a akumulátoru. Tento systém automaticky přeruší napájení motoru, aby se prodloužila životnost nářadí a akumulátoru. Budou-li nářadí nebo akumulátor vystaveny některé z níže uvedených podmínek, nářadí se během provozu automaticky vypne: Za určitých podmínek se rozsvítí kontrolky.

Ochrana proti přetížení

Pokud se s nářadím pracuje způsobem vyvolávajícím mimořádně vysoký odběr proudu, nářadí se automaticky a bez jakékoli signalizace vypne. V takové situaci nářadí vypněte a ukončete činnost, při níž došlo k přetížení nářadí. Potom nářadí zapněte a obnovte činnost.

Ochrana proti přehřátí akumulátoru či nářadí

Při přehřátí akumulátoru či nářadí se nářadí automaticky a bez jakékoli signalizace vypne. Nářadí pak nelze spustit ani mačkáním spouště. V takovém případě nechte akumulátor či nářadí před opětovným zapnutím vychladnout.

POZNÁMKA:

Ochrana proti přehřátí akumulátoru funguje pouze při použití bloku akumulátoru označeného hvězdičkou.

Fig.2

Ochrana proti přilišnému vybití

Fig.3

Při nízké zbývající kapacitě akumulátoru se na příslušné straně akumulátoru rozbliká kontrolka. Při dalším používání se nářadí vypne a kontrolka akumulátoru se asi na 10 sekund rozsvítí. V takovém případě dobijte blok akumulátoru.

Zapínání

⚠️ POZOR:

- Před instalací bloku akumulátoru do zařízení vždy zkontrolujte správnou funkci spouště a zda se spoušť po uvolnění vrací do polohy „VYP“.

Fig.4

Jako prevence náhodného stisknutí spouště je k dispozici odjišťovací tlačítko.

Chcete-li nástroj uvést do chodu, stiskněte odjišťovací tlačítko a poté spoušť. Chcete-li nástroj vypnout, uvolněte spoušť.

Kontrola brzdy řetězu

POZNÁMKA:

- Pokud se řetězová pila nespustí, je nutné uvolnit brzdu řetězu. Potáhněte přední chránič ruky pevně dozadu, až ucítíte aretaci.

Při spouštění držte řetězovou pilu oběma rukama. Horní držadlo držte pravou rukou a přední držadlo levou rukou. Lišta ani řetěz nesmějí být v kontaktu s žádným předmětem.

Nejdříve stiskněte odjišťovací tlačítko a poté spoušť. Řetězová pila se okamžitě spustí.

Fig.5

Hřbetem ruky zatlačte na přední chránič ruky směrem vpřed. Pilový řetěz se musí okamžitě zastavit.

⚠️ POZOR:

- Pokud se při provádění této zkoušky pilový řetěz okamžitě nezastaví, nesmí být řetězová pila za žádných okolností dále používána. Kontaktujte specializovanou opravnu společnosti MAKITA.

Kontrola doběhové brzdy

Uvedte řetězovou pilu do chodu.

Uvolněte úplně spoušť. Pilový řetěz se musí do jedné sekundy zastavit.

⚠️ POZOR:

- Pokud se při provádění této zkoušky pilový řetěz nezastaví do jedné sekundy, nesmí být řetězová pila dále používána. Kontaktujte specializovanou opravnu společnosti MAKITA.

Seřízení mazání řetězu

Fig.6

Výkon olejového čerpadla lze seřídit regulačním šroubem. Množství přiváděného oleje lze upravit univerzálním klíčem.

Karabina (místo k upevnění provazu)

Fig.7

Karabina (místo k upevnění provazu) slouží k zavěšení nářadí. Před použitím karabinu vytáhněte a navažte na ni provaz.

MONTÁŽ

⚠POZOR:

- Před prováděním libovolných prací na nástroji se vždy přesvědčte, zda je nástroj vypnutý a je odpojen jeho akumulátor.

Sejmutí a instalace pilového řetězu

⚠POZOR:

- Při instalaci a demontáži pilového řetězu vždy používejte ochranné rukavice.
- Pilový řetěz a vodicí lišta jsou ihned po skončení práce stále horké. Před prováděním jakékoli práce na nářadí je nechte dostatečně vychladnout.

Při demontáži pilového řetězu postupujte podle následujících kroků:

1. Stiskněte a zcela otevřete páčku až na doraz.

Fig.8

2. Otáčením seřizovacího knoflíku ve směru symbolu „-“ uvolněte napnutí pilového řetězu.

Fig.9

3. Otáčením páčky vlevo povolte kryt řetězového kola a kryt sejměte.
4. Demontujte kryt řetězového kola.
5. Demontujte pilový řetěz a meč z řetězové pily.

Při montáži pilového řetězu postupujte podle následujících kroků:

6. Zajistěte správné nasměrování řetězu. Správný směr je na řetězu vyznačen značkou šipky.

Fig.10

7. Jeden konec pilového řetězu nasadte na horní stranu vodicí lišty a druhý konec vedte kolem řetězového kola.
8. Nainstalujte meč na příslušné místo na řetězové pile.
9. Otočte seřizovacím knoflíkem ve směru „-“ a přesuňte regulační čep ve směru šipky.

Fig.11

10. Na pilový řetěz nasadte kryt tak, aby byl regulační čep umístěn v malém otvoru vodicí lišty.

Fig.12

11. Otočte páčkou zcela vpravo a vraťte se o čtvrt otáčky zpět, aby bylo možné seřídit napnutí povoleného řetězu.

12. Otáčením seřizovacího knoflíku nastavte napnutí řetězu.

13. Otáčením páčky vpravo zajistěte kryt řetězového kola.

Fig.13

14. Páčku stiskněte a vraťte ji do původní polohy.

Úprava napnutí pilového řetězu

Po mnoha hodinách provozování se může pilový řetěz povolit. Čas od času před zahájením používání zkontrolujte napnutí pilového řetězu.

1. Stiskněte a zcela otevřete páčku, až zacvakne na místě. Lehkým pootočením vlevo mírně uvolněte kryt řetězového kola.

Fig.14

2. Mírně zvedněte konec vodicí lišty.

Fig.15

3. Otáčením seřizovacího knoflíku seřídte napnutí pilového řetězu. Pilový řetěz napněte, až dolní strana pilového řetězu dosedne do vedení vodicí lišty (viz oblast označená na obrázku kroužkem).
4. Vodicí lištu stále zlehka přidržujte a po seřízení napnutí řetězu dotáhněte kryt řetězového kola. Ujistěte se, zda se pilový řetěz na spodní straně neuvolnil.
5. Páčku stiskněte a vraťte ji do původní polohy.

Fig.16

Zajistěte, aby pilový řetěz těsně dosedl do spodní strany lišty.

⚠POZOR:

- Pilový řetěz nenapínejte příliš. Příliš silné napnutí pilového řetězu může způsobit přetržení pilového řetězu, opotřebení vodicí lišty a poškození seřizovacího knoflíku.
- Příliš povolený řetěz může vyskočit z lišty, což znamená nebezpečí nehody.
- Postup montáže či sejmutí pilového řetězu provádějte v čistém prostředí bez výskytu pilin a jiných nečistot.

Zubová opěrka (volitelné příslušenství)

Fig.17

Při instalaci zubové opěrky postupujte podle následujících kroků:

1. Podle popisu v tomto návodu k obsluze sejměte kryt řetězového kola, pilový řetěz a vodicí lištu.
2. Otvory zubové opěrky vyrovnejte s otvory řetězové pily.
3. Díly pevně stáhněte šrouby.

PRÁCE

⚠️ POZOR:

Nezakrývejte ventilační otvory, jinak může dojít k přehřátí a poškození nářadí.

Mazání

Fig.18

Pilový řetěz je během provozu nástroje automaticky promazáván.

Zkontrolujte zbývající množství oleje v nádrži pomocí kontrolního průzoru.

Jestliže chcete nádrž doplnit, sejměte víčko z otvoru olejové nádrže.

Po doplnění nádrže vždy našroubujte na řetězovou pilu dodané víčko olejové nádrže.

⚠️ POZOR:

- Při prvním plnění řetězové pily řetězovým olejem nebo doplňování nádrže po úplném vyprázdnění nalévejte olej až k dolnímu okraji plnicího hrdla. V opačném případě mohou vzniknout problémy s přívodem oleje.
- Pro mazání pilového řetězu používejte výlučně olej určený pro řetězové pily Makita nebo oleje běžně dostupné na trhu.
- Nikdy nepoužívejte olej, který obsahuje prach a částice nečistot ani těkavý olej.
- Při prořezávání stromů používejte rostlinný olej. Minerální olej může stromy ohrozit.
- Při prořezávání stromů nikdy netlačte na řetězovou pilu silou.
- Před zahájením řezání se přesvědčte, zda bylo na své místo našroubováno víčko olejové nádrže.

Fig.19

Držte řetězovou pilu mimo dosah stromu. Uvedte pilu do chodu a počkejte, dokud nebude dosaženo dostatečného promazání pilového řetězu.

Před zapnutím pily přiložte k řezané větvi zubovou opěrku. Jinak může dojít k rozkolísání vodící lišty a následnému zranění obsluhy.

Řežte dřevo pohybem pily dolů.

PRÁCE S ŘETĚZOVOU PILOU

⚠️ POZOR:

- Při prvním použití pily by si měl uživatel procvičit alespoň řezání kulatiny na koze nebo na korýtkové podpěře.
- Při řezání předřezaného dřeva používejte bezpečnou podpěru (kozu). Řezaný díl nepřidržíte nohou, nenechávejte na něm nikoho stát ani si jej nenechte přidržovat jinou osobu.
- Kulatinu zajistěte proti otáčení.

Prořezávání stromů

Fig.20

⚠️ POZOR:

- Je-li motor řetězové pily v provozu, udržujte všechny končetiny mimo dosah řetězu.
- Je-li motor řetězové pily v provozu, držte řetězovou pilu pevně oběma rukama.
- Nezacházejte příliš daleko. Neustále udržujte řádné postavení nohou a rovnováhu.

Před zapnutím pily přiložte k řezané větvi zubovou opěrku. Řezání bez kontaktu zubové opěrky s větví může způsobit rozkolísání vodící lišty a následné zranění obsluhy.

Fig.21

Při řezání silných větví nejdříve provedte mělký řez zesponu a poté řez dokončete shora.

Fig.22

Budete-li řezat silné větve zesponu, může se řez ve větvi zavřít a skřípnout pilový řetěz.

Pokud budete řezat silné větve shora bez mělkého řezu zesponu, může se větev rozštípnout.

Fig.23

Celý kmen nelze přeřezat najednou:

Vyviňte na držadlo mírný tlak, pokračujte v řezání a poté řetězovou pilu mírně vytáhněte; poté přiložte hrot o trochu níže a dokončete řez zvednutím držadla.

Druhování

Fig.24

Při rozřezávání opřete zubovou opěrku znázorněnou na obrázku o řezané dřevo.

Spuštěný pilový řetěz vedte do dřeva, přičemž horním držadlem pilu zvedejte a předním držadlem ji vedte. Jako opěrný bod použijte zubovou opěrku.

Pokračujte v řezu mírným tlakem na přední držadlo a pilu mírně posunujte zpět. Zubovou opěrku přesuňte v řezivu níže a opět zvedněte přední držadlo.

Při provádění několika řezů je třeba mezi jednotlivými řezy pilu vypnout.

Fig.25

⚠️ POZOR:

- Pokud se při řezání používá horní hrana meče, může při zablokování řetězu dojít k vychýlení řetězové pily ve vašem směru. Z tohoto důvodu provádějte řezání dolní hranou tak, aby byla v takových případech pila odchýlena od vašeho těla.

Fig.26

Dřevo řezejte nejdříve tak, aby tah působil na straně (A) namáhané tlakem. Poté provedte konečný řez na straně (B) namáhané tahem. Tím se zabrání uvíznutí listu pily.

Odvěttování

⚠️ POZOR:

- Odvěttování smí provádět pouze vyškolení pracovníci. Možnost zpětného rázu s sebou přináší nebezpečí zranění.

Při odvětvování opřete pokud možno řetězovou pilu o kmen. Neřežte špičkou meče; vyhněte se tak riziku zpětného rázu.

Zvláštní pozornost věnujte větvím pod napětím. Nepodepřené větve neřežte zespodu.

Při odvětvování nestůjte na pokáceném kmenu.

Zapichování a řezy rovnoběžné s vlákny

⚠POZOR:

- Zapichování a řezy rovnoběžné s vlákny smí provádět pouze osoby se zvláštním školením. Možnost zpětného rázu s sebou přináší nebezpečí zranění.

Fig.27

Řezy rovnoběžné s vlákny provádějte pod co nejmenším úhlem. Řez provádějte co nejopatrněji, neboť v této situaci nelze použít zubovou opěrku.

Kácení

⚠POZOR:

- Kácení smí provádět pouze vyškolení pracovníci. Práce s sebou nese riziko.

Při kácení stromů dodržujte místní směrnice.

Fig.28

- Před zahájením kácení se přesvědčte o následujícím:
 - (1) V místě kácení smí být přítomny pouze povolání osoby.
 - (2) Osoby podílející se na kácení musí mít k dispozici otevřenou únikovou trasu v rozmezí přibližně 45° na obou stranách osy kácení. Při kácení v blízkosti elektrických vedení vezměte v úvahu dodatečná rizika.
 - (3) Dolní část kmene nesmí obsahovat cizí předměty, kořeny a větve.
 - (4) Ve vzdálenosti 2,5násobku délky kmene ve směru pádu stromu se nesmí nacházet žádné osoby ani objekty.
- U každého stromu vezměte v úvahu následující:
 - Směr náklonu;
 - Uvolněné nebo suché větve;
 - Výška stromu;
 - Přirozený převis;
 - Zda je či není strom shnilý.
- Vezměte v úvahu rychlost a směr větru. Neprovádějte kácení při silném nárazovém větru.
- Ořezávání kořenových náběhů: Začněte s největšími kořenovými náběhy. Provedte nejdříve svislý a až poté vodorovný řez.

Fig.29

- Provedte směrový zásek. Směrový zásek určuje směr, ve kterém strom spadne a při pádu jej vede. Provádí se na straně, v jejímž směru má strom spadnout. Směrový zásek provedte co nejblíže zemi. Nejdříve provedte vodorovný řez o hloubce 1/5 až 1/3 průměru kmene. Směrový zásek nesmí být příliš velký. Poté provedte diagonální řez.

- Provedte potřebné úpravy po celé délce směrového záseku.

Fig.30

- Provedte hlavní řez o něco výše než základní řez směrového záseku. Hlavní řez musí být dokonale vodorovný. Ponechte mezi hlavním řezem a směrovým zásekem přibližně 1/10 průměru kmene. Dřevní vlákna v neodřezané části kmene působí jako závěs. Za žádných okolností neřežte přímo přes vlákna, jinak by strom padl nekontrolovaně. Do hlavního řezu včas vložte klíny.
- K udržení hlavního řezu v otevřeném stavu je dovoleno použít pouze plastové nebo hliníkové klíny. Používání železných klínů je zakázáno.
- Postavte se na stranu od padajícího stromu. Prostor za stromem udržujte volný v rozmezí 45° na obě strany od osy padajícího stromu (viz obrázek „oblast pádu“). Dávejte pozor na padající větve.
- V případě nutnosti je před řezáním potřeba naplánovat a vyklidit únikovou cestu. Únikovou cestu je třeba nasměrovat dozadu, šikmo k zadní linii očekávaného pádu stromu, jak je znázorněno na obrázku.

Fig.31

Přenášení nástroje

Fig.32

Před přenášením z náradí vždy vyjměte akumulátor a na vodicí lištu nasadte kryt vodicí lišty. Nasadte rovněž kryt akumulátoru na akumulátor.

ÚDRŽBA

⚠POZOR:

- Před zahájením kontroly nebo údržby nástroje se vždy přesvědčte, zda je nástroj vypnutý a je odpojen akumulátor.
- Při provádění kontrol a údržby vždy používejte ochranné rukavice.
- Nikdy nepoužívejte benzín, benzen, ředidlo, alkohol či podobné prostředky. Mohlo by tak dojít ke změnám barvy, deformacím či vzniku prasklin.

Ostření pilového řetězu

⚠POZOR:

- Před prováděním prací na pilovém řetězu vždy vyjměte akumulátor a používejte ochranné rukavice.

Fig.33

Pilový řetěz je nutno naostřit v následujících případech:

- Při řezání vlhkého dřeva vznikají moučné piliny.
- Řetěz proniká obtížně do dřeva, a to i při vyvinutí silného tlaku.
- Řezná hrana je viditelně poškozena.

- Pila v dřevě táhne doleva nebo doprava. Důvodem tohoto chování je nerovnoměrné naostření pilového řetězu nebo jednostranné poškození.

Pilový řetěz ostřete často, ale při každém ostření odstraňujte pouze malé množství materiálu.

Při běžném přeastřování obvykle dostačují dvě nebo tři přetažení pilníkem. Po několika přeastřováních pilového řetězu jej nechejte naostřit ve specializované opravně společnosti MAKITA.

Kritéria ostření:

- Všechny délky břítu musí být stejné. Břity rozdílných délek znemožňují plynulý běh řetězu a mohou způsobit jeho přetržení.
- Řetěz již neostřete, jakmile bylo dosaženo minimální délky rezných nástrojů 3 mm. V takovém případě je nutno nainstalovat nový řetěz.
- Tloušťka třísky je dána vzdáleností mezi omezovací patkou (oblym nosem) a břittem.
- Nejlepších výsledků řezání dosáhnete nastavením následující vzdálenosti mezi břittem a omezovací patkou.

Pilový řetěz 90PX: 0,5 mm
 Pilový řetěz 91PX: 0,65 mm
 Pilový řetěz 25AP: 0,65 mm

Fig.34

⚠VAROVÁNÍ:

- Příliš velká vzdálenost zvyšuje riziko zpětného rázu.
- 30° úhel ostření musí být u všech břitů shodný. Rozdíly v úhlech mohou vést k hrubému a nerovnoměrnému pohybu řetězu, urychlují opotřebení a způsobují přetržení řetězu.
- Úhel boční hrany břítu je dán hloubkou průniku kruhového pilníku. Při řádném použití stanoveného pilníku se správný úhel boční hrany vytvoří automaticky.
- Úhly boční hrany pro jednotlivé pilové řetězy jsou následující:
 - Pilový řetěz 90PX: 75°
 - Pilový řetěz 91PX: 80°
 - Pilový řetěz 25AP: 85°

Fig.35

Pilník a vedení pilníku

- K ostření řetězu používejte speciální kruhový pilník (volitelné příslušenství) na pilové řetězy. Běžné kruhové pilníky nejsou vhodné.
- Průměry kruhových pilníků pro jednotlivé pilové řetězy jsou následující:
 - Pilový řetěz 90PX: 4,5 mm
 - Pilový řetěz 91PX: 4,0 mm
 - Pilový řetěz 25AP: 4,0 mm
- Pilníkem odebírejte materiál břítu pouze při pohybu vpřed. Při zpětném pohybu pilník od břítu oddalte.

- Nejprve naostřete nejkratší břit. Délka nejkratšího břítu se pak stane vzorem pro všechny ostatní břity pilového řetězu.

Fig.36

- Pilník vedte tak, jak je ilustrováno na obrázku.
- Pilník lze vést snadněji při použití držáku pilníku (volitelné příslušenství). Držák pilníku je opatřen značkami pro správný úhel ostření 30° (značky umístěte rovnoběžně s pilovým řetězem) a omezuje hloubku průniku (na 4/5 průměru pilníku).

Fig.37

- Po naostření řetězu zkontrolujte výšku hloubkového dorazu pomocí řetězové měrky (volitelné příslušenství).

Fig.38

- Speciálním plochým pilníkem (volitelné příslušenství) odstraňte případný přebytečný materiál.
- Opět zaoblete přední stranu hloubkového dorazu.

Čištění meče

Fig.39

V drážce meče se hromadí třísky a piliny, kterou tak ucpávají a brání průtoku oleje. Při ostření a výměně pilového řetězu vždy odstraňte nahromaděné třísky a piliny.

Čištění olejového otvoru

Při provozu se na olejovém otvoru může hromadit drobný prach nebo třísky.

Drobný prach či třísky nahromaděné na olejovém otvoru mohou zhoršit průchod oleje a způsobit nedostatečné mazání celého pilového řetězu.

Dochází-li na horní straně vodicí lišty k nedostatečnému přívodu oleje, vyčistěte následujícím způsobem olejový otvor.

Vyjměte z nástroje akumulátor.

Demontujte z nástroje kryt řetězového kola a pilový řetěz. (Viz odstavec „Instalace a demontáž pilového řetězu“.)

Fig.40

Tenkým plochým šroubovákem nebo podobným nástrojem odstraňte drobný prach či třísky.

Vložte do přístroje akumulátor.

Stisknutím spouště odstraňte pomocí vytékajícího řetězového oleje prach nebo částice nahromaděné na výstupu oleje.

Vyjměte z nástroje akumulátor.

Namontujte na nástroj kryt řetězového kola a pilový řetěz.

Výměna řetězového kola

Fig.41

Před nasazením nového pilového řetězu zkontrolujte stav řetězového kola.

⚠ POZOR:

- Opatřené řetězové kolo poškodí nový pilový řetěz. V takovém případě nechte řetězové kolo vyměnit. Řetězové kolo je třeba nainstalovat tak, aby bylo vždy nasměrováno tak, jak je znázorněno na obrázku.

Fig.42

Při výměně řetězového kola vždy použijte nový pojistný prstenec.

Výměna uhlíků

Fig.43

Uhlíky pravidelně vyjímajte a kontrolujte. Jsou-li opotřebené až po mezní značku, vyměňte je. Uhlíky musí být čisté a musí volně zapadat do svých držáků. Oba uhlíky je třeba vyměňovat současně. Používejte výhradně stejné uhlíky.

Fig.44

Pomocí šroubováku odšroubujte víčka uhlíků. Vyjměte opotřebené uhlíky, vložte nové a zašroubujte víčka nazpět.

Uložení nástroje

Před uložením nástroje jej vyčistěte. Po demontáži krytu řetězového kola z nástroje odstraňte případné třísky a piliny. Po vyčištění nástroje jej spusťte bez zatížení, aby došlo k promazání pilového řetězu a meče.

Na vodící lištu nasadte kryt vodící lišty.

Vyprázdněte olejovou nádrž vypuštěním oleje a nasadte nový pilový řetěz.

Kvůli zachování BEZPEČNOSTI a SPOLEHLIVOSTI výrobku musí být opravy a veškerá další údržba či seřizování prováděny autorizovanými servisními středisky firmy Makita a s použitím náhradních dílů Makita.

Pokyny k pravidelné údržbě

K zajištění dlouhé životnosti, jako prevenci proti poškození a k zabezpečení plné funkčnosti bezpečnostních prvků je třeba pravidelně provádět následující údržbu.

Záruční nároky mohou být uznány pouze v případě, že budou tyto práce pravidelně a řádně prováděny. Zanedbání předepsané údržby může vést k úrazům!

Uživatel řetězové pily nesmí provádět práce údržby, jež nejsou popsány v návodu k obsluze. Veškeré takové práce musí být provedeny v autorizovaných servisních střediscích.

Provozní doba		Než začnete pracovat	Každodenně	Každý týden	Každé 3 měsíce	Jednou za rok	Před skladováním
Řetězová pila	Kontrola.	○					
	Vyčištění.		○				
	Kontrola v autorizovaném servisním středisku.					○	○
Pilový řetěz	Kontrola.	○					
	V případě potřeby řetěz naostřete.						○
Vodící tyč	Kontrola.	○	○				
	Sejmout z řetězové pily.						○
Brzda řetězu	Kontrola funkce.	○					
	Brzdu nechte pravidelně kontrolovat v autorizovaném servisním středisku.				○		
Mazání řetězu	Zkontrolujte množství přiváděného oleje.	○					
Spoušť	Kontrola.	○					
Odjišťovací tlačítko	Kontrola.	○					
Víčko olejové nádrže	Kontrola těsnosti.	○					
Zachycovač řetězu	Kontrola.			○			
Šrouby a matice	Kontrola.			○			

014804

ODSTRAŇOVÁNÍ PROBLÉMŮ

Před žádostí o opravu proveďte nejprve prohlídku sami. Narazíte-li na problém, jenž v této příručce není vysvětlen, nepouštějte se do demontáže zařízení. Požádejte o pomoc některé z autorizovaných servisních středisek Makita, kde k opravám vždy používají náhradní díly Makita.

Stav poruchy	Příčina	Náprava
Řetězová pila nespouští.	Nejsou nainstalovány dva bloky akumulátoru.	Nainstalujte nabité bloky akumulátoru.
	Problém s akumulátorem (nízké napětí).	Nabijte blok akumulátoru. Jestliže nabití nepomůže, vyměňte blok akumulátoru.
Řetěz se nepohybuje.	Brzda řetězu byla aktivována.	Uvolněte brzdu řetězu.
Motor se po krátké době provozu zastaví.	Akumulátor není dostatečně nabitý.	Nabijte blok akumulátoru. Jestliže nabití nepomůže, vyměňte blok akumulátoru.
Na řetězu není olej.	Olejová nádrž je prázdná.	Naplňte olejovou nádrž.
	Znečištěná mazací drážka.	Vyčistěte drážku.
	Přívod oleje není správně nastaven.	Seřídte množství přiváděného oleje.
Nářadí nedosahuje maximálních otáček.	Blok akumulátoru je nesprávně nasazen.	Nainstalujte blok akumulátoru podle popisu v této příručce.
	Poklesl výkon akumulátoru.	Nabijte blok akumulátoru. Jestliže nabití nepomůže, vyměňte blok akumulátoru.
	Systém pohonu nepracuje správně.	Předejte zařízení k opravě v místním autorizovaném servisním středisku.
Řetěz se nezastaví ani při aktivaci brzdy řetězu: zařízení okamžitě vypněte!	Opotřeбенý brzdový pás.	Předejte zařízení k opravě v místním autorizovaném servisním středisku.
Nenormální vibrace: zařízení okamžitě vypněte!	Povolená vodící lišta nebo pilový řetěz.	Seřídte vodící lištu a napnutí pilového řetězu.
	Porucha nářadí.	Předejte zařízení k opravě v místním autorizovaném servisním středisku.

014805

VOLITELNÉ PŘÍSLUŠENSTVÍ

POZOR:

- Pro váš nástroj Makita, popsany v tomto návodu, doporučujeme používat toto příslušenství a nástavce. Při použití jiného příslušenství či nástavců může hrozit nebezpečí zranění osob. Příslušenství a nástavce lze používat pouze pro jejich stanovené účely.

Potřebujete-li bližší informace ohledně tohoto příslušenství, obraťte se na vaše místní servisní středisko firmy Makita.

- Originální akumulátor a nabíječka Makita
- Pilový řetěz
- Vodící lišta
- Kryt vodící lišty
- Pilník
- Vak na nářadí

POZNÁMKA:

- Některé položky seznamu mohou být k zařízení přibaleny jako standardní příslušenství. Přibalené příslušenství se může v různých zemích lišit.

Makita Corporation
Anjo, Aichi, Japan

885324-976

www.makita.com